

Viggo Lemur

Forfatter & illustratør: Pia Gravlund Kinch Ilsofort

©www.printland.dk

Viggo Lemur sover z z z z z z z z

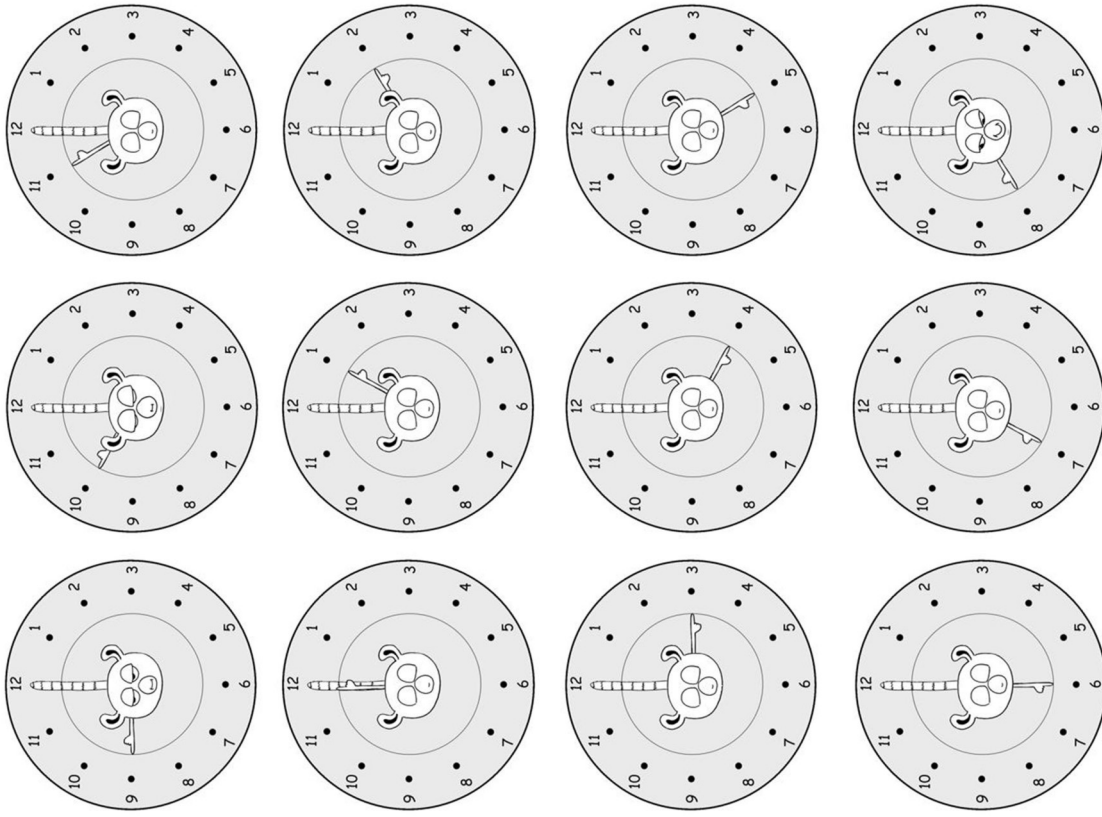

©www.printland.dk

Man kan sætte sit ur
Efter Viggo Lemur
Klokken otte står han op
Han strækker sin krop
Og et brusebad
Gør ham så glad
han reder sin hale
som er hans speciale.

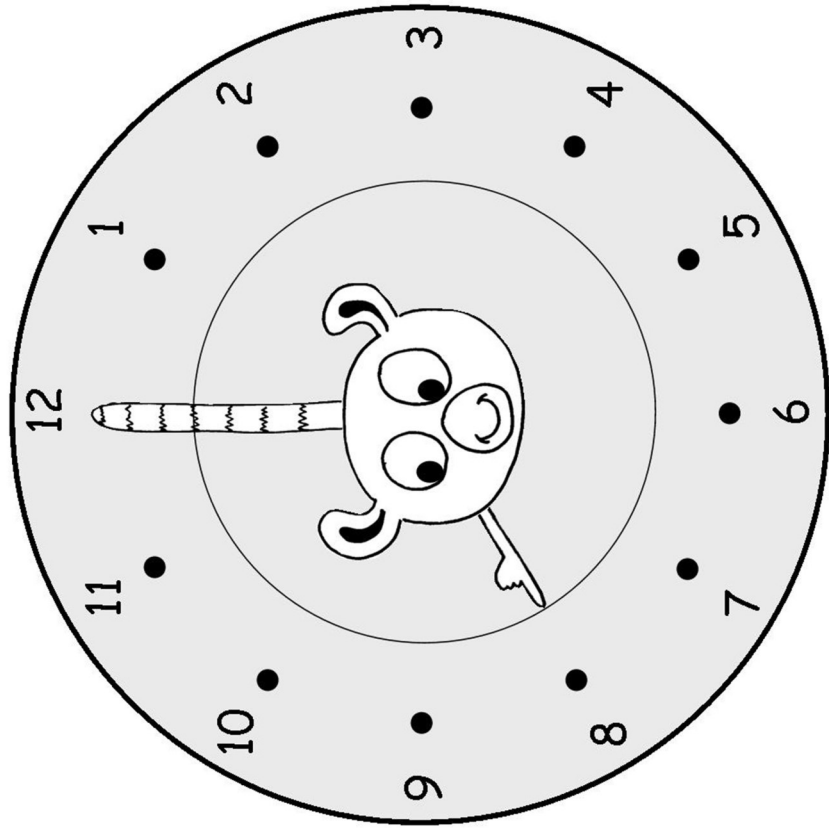

©www.printland.dk

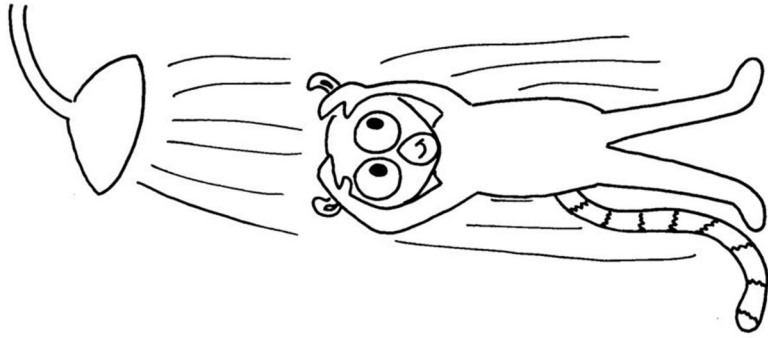
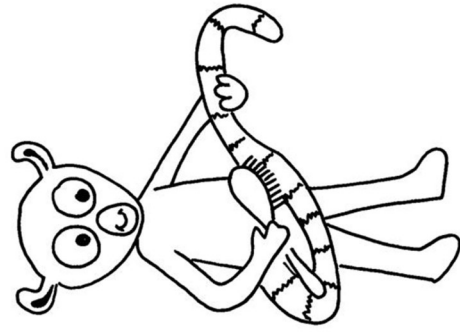
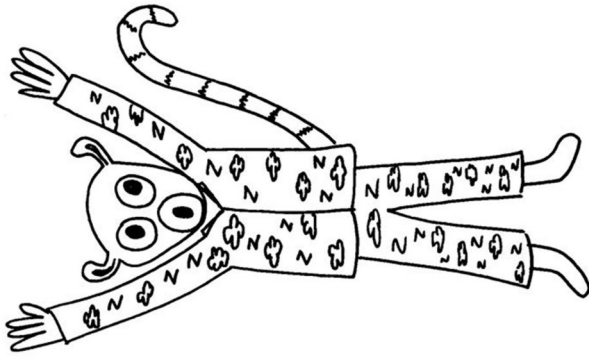
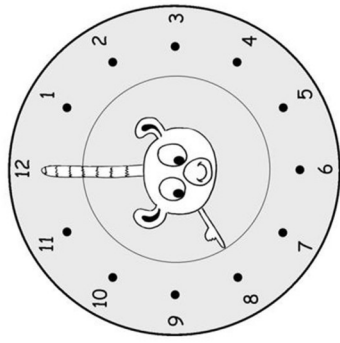

©www.printland.dk

Man kan sætte sit ur
Efter Viggo Lemur
Klokken ni får han morgengrød
Pyntet med en hasselnød.
Han bliver dejlig mæt
på dette klokkeslæt.
Han børster sine tænder
Og vasker sine hænder

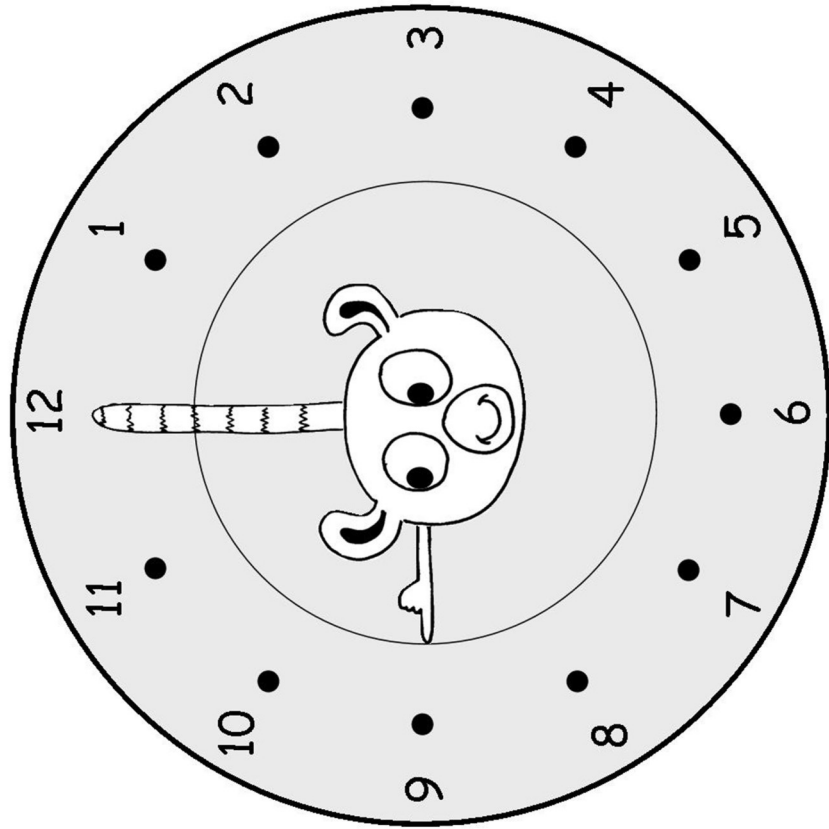

©www.printland.dk

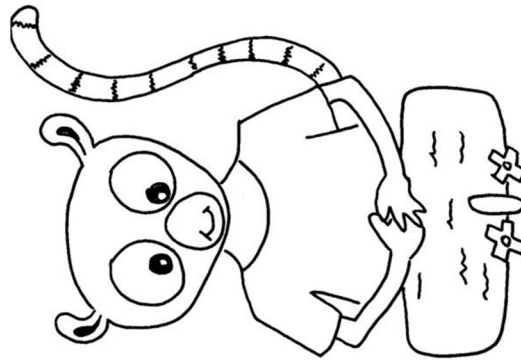
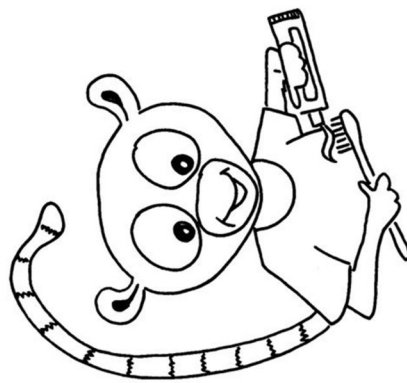
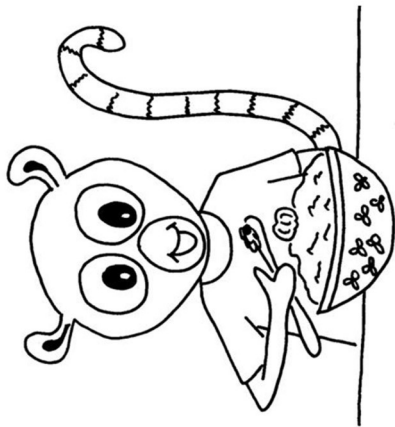
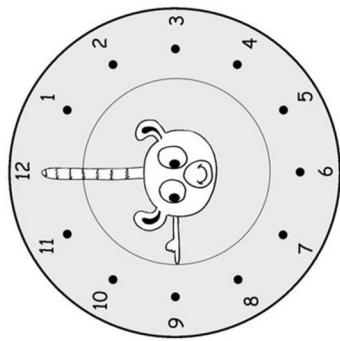

©www.printland.dk

Man kan sætte sit ur
Efter Viggo Lemur
Klokken ti han venter
at bussen ham henter.
Han skal hen til sine venner
Og lege tampen brænder
De bor i Hareskov
Og har det altid rigtig sjovt

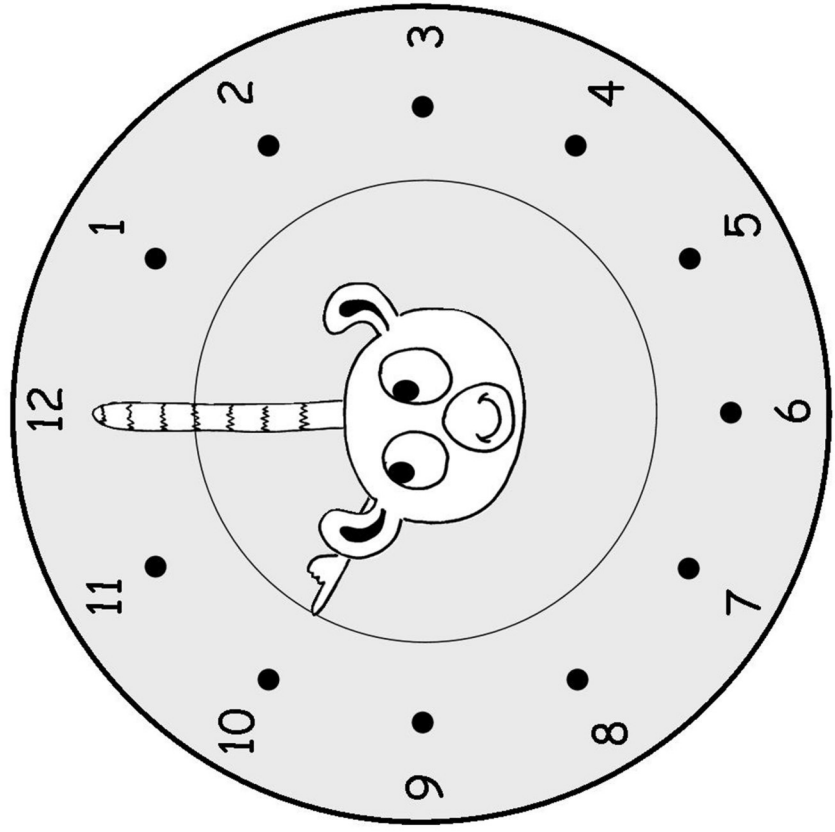

©www.printland.dk

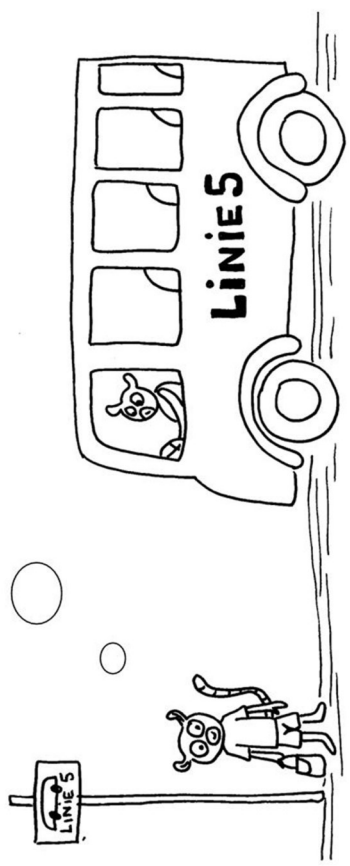
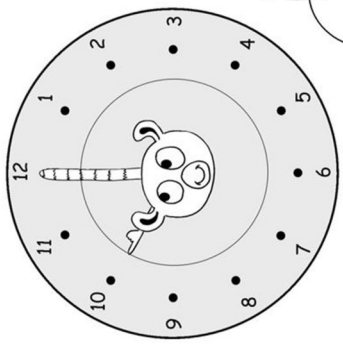

©www.printland.dk

Man kan sætte sit ur
 Efter Viggo Lemur
 Klokken elleve er han fremme
 Han føler sig hjemme
 For i denne grønne skov
 Bor hans venner - gudskelov!
 Muldvarpen Mette og pindsvinet Knud
 Her kan han hænge ud

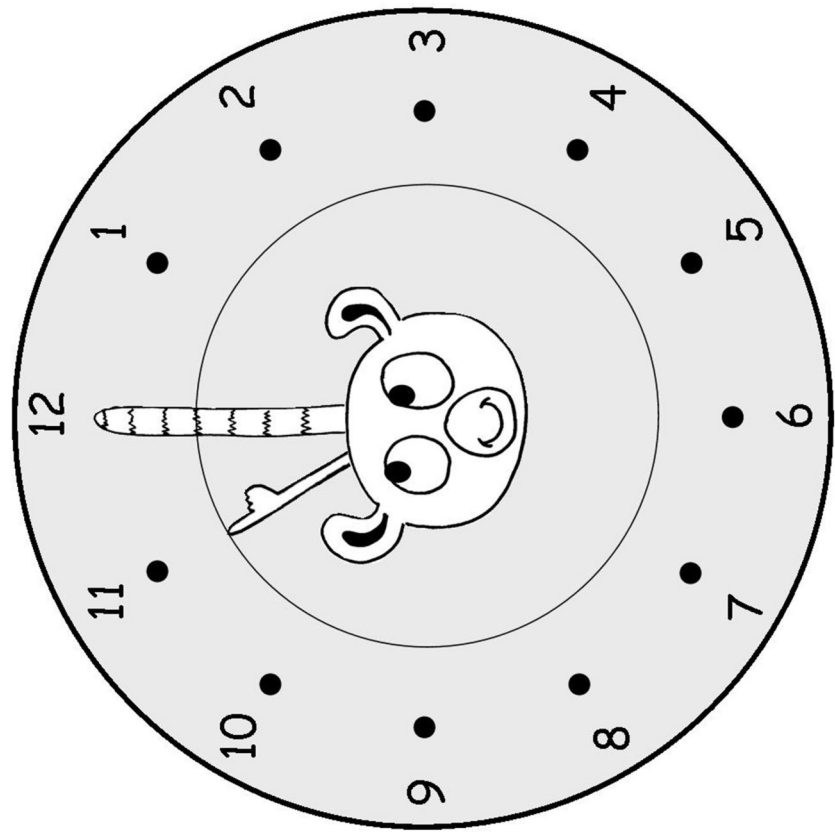

©www.printland.dk

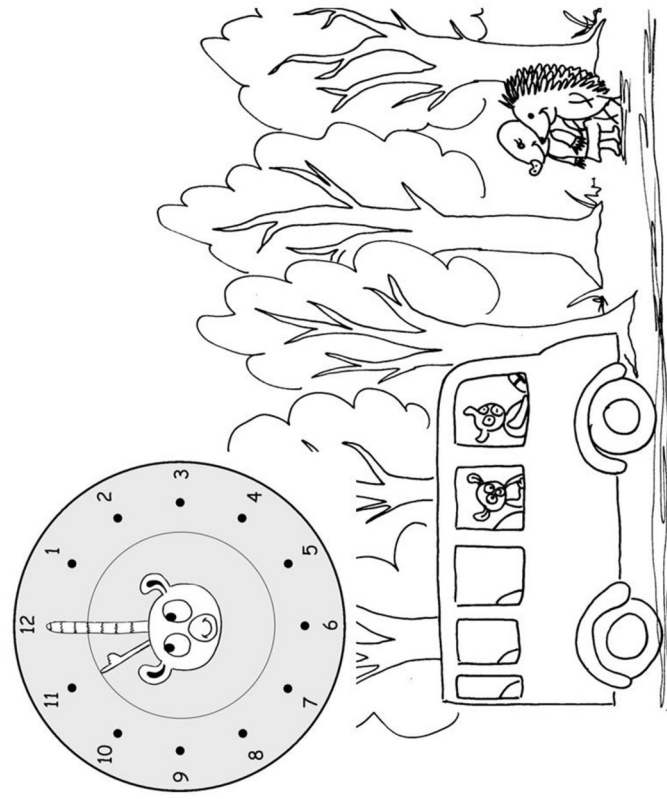

©www.printland.dk

Man kan sætte sit ur
Efter Viggo Lemur
Klokken tolv skal de spise
Det er en surprise
Hvad madpakken gemmer
der er masser af klemmer!
De hurtigt forsvinder
han deler med sine venner.

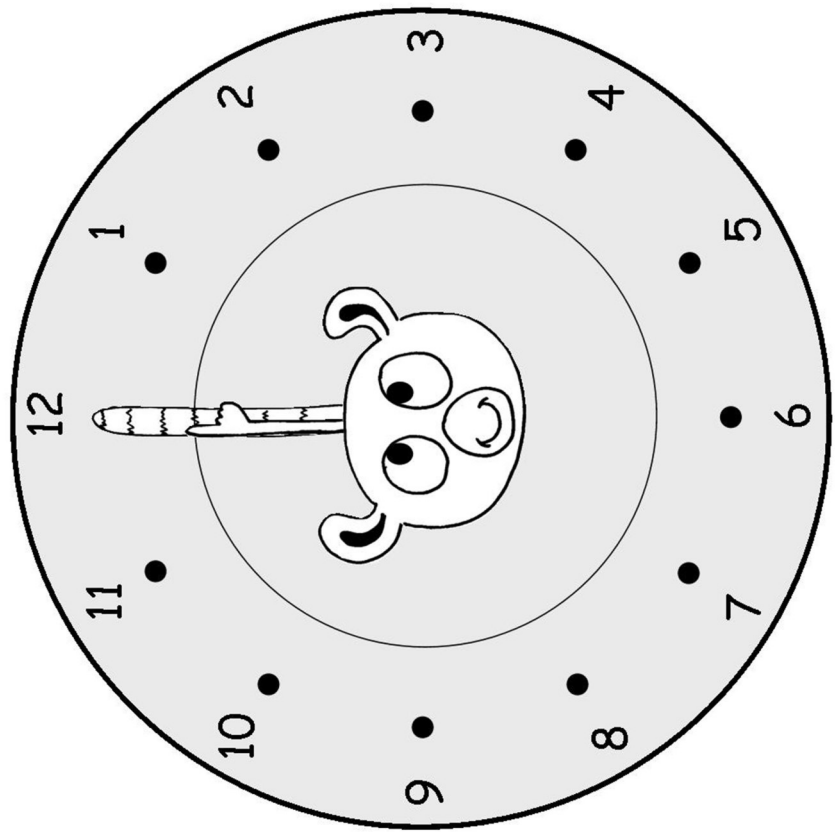

©www.printland.dk

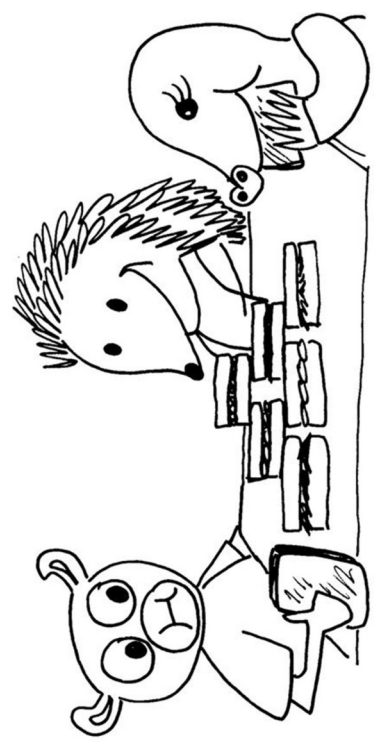
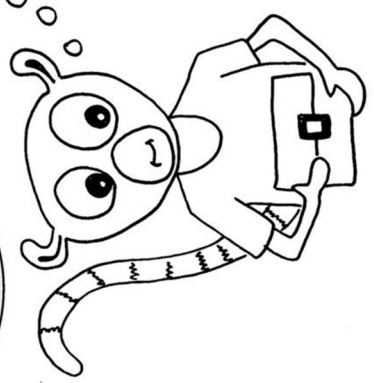
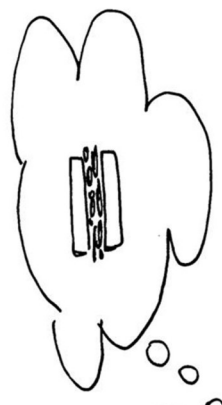
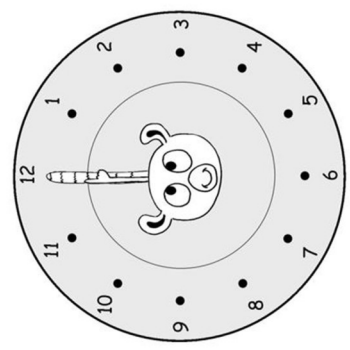

©www.printland.dk

Man kan sætte sit ur
Efter Viggo Lemur
Klokken et - middagslur
det eneste der dur!
Så sover de i solen
I liggestolen
De snorker meget højt
Og laver ikke et døjt

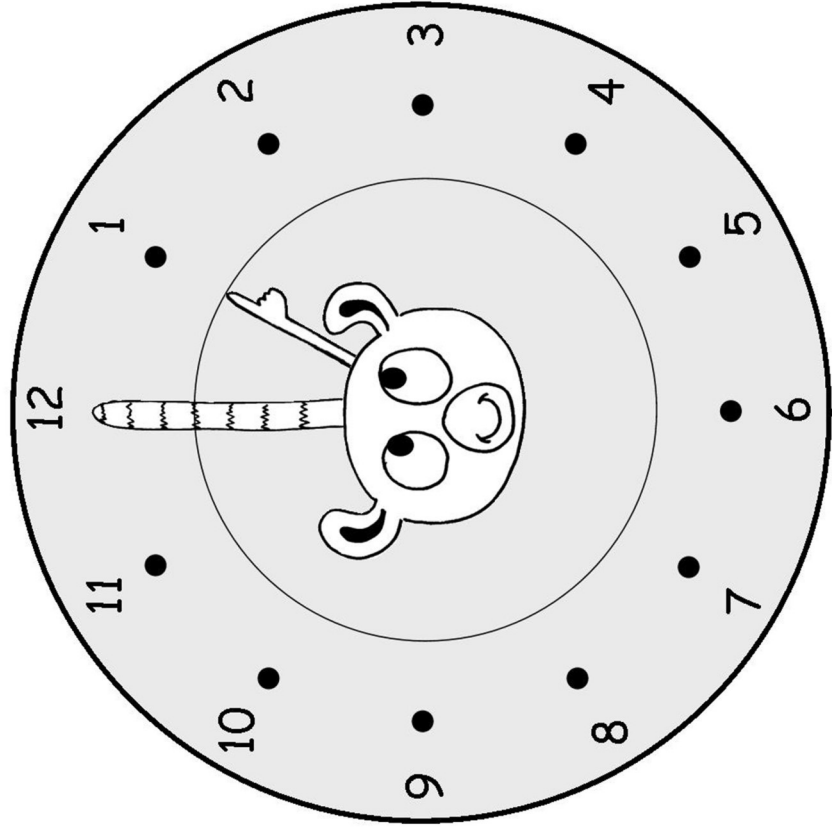

©www.printland.dk

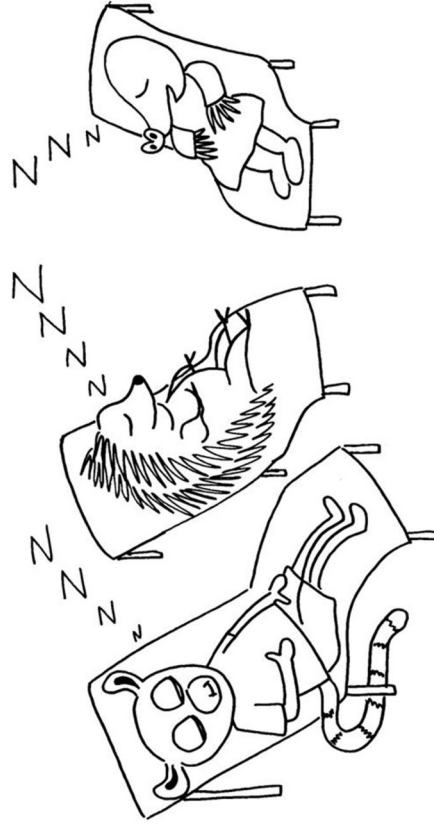
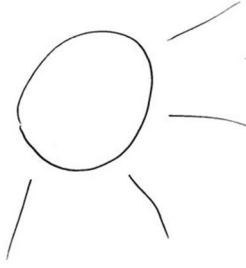
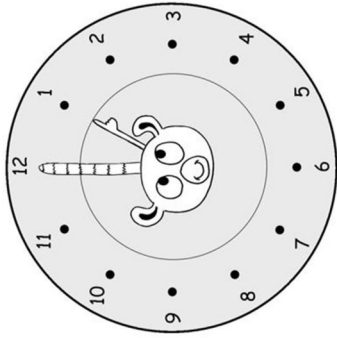

©www.printland.dk

Man kan sætte sit ur
Efter Viggo Lemur
Klokken to leger de skjul
og kører på løbehjul.
De kan li at fjolle
Det spiller ingen rolle
Om tiden den går
De når det de når

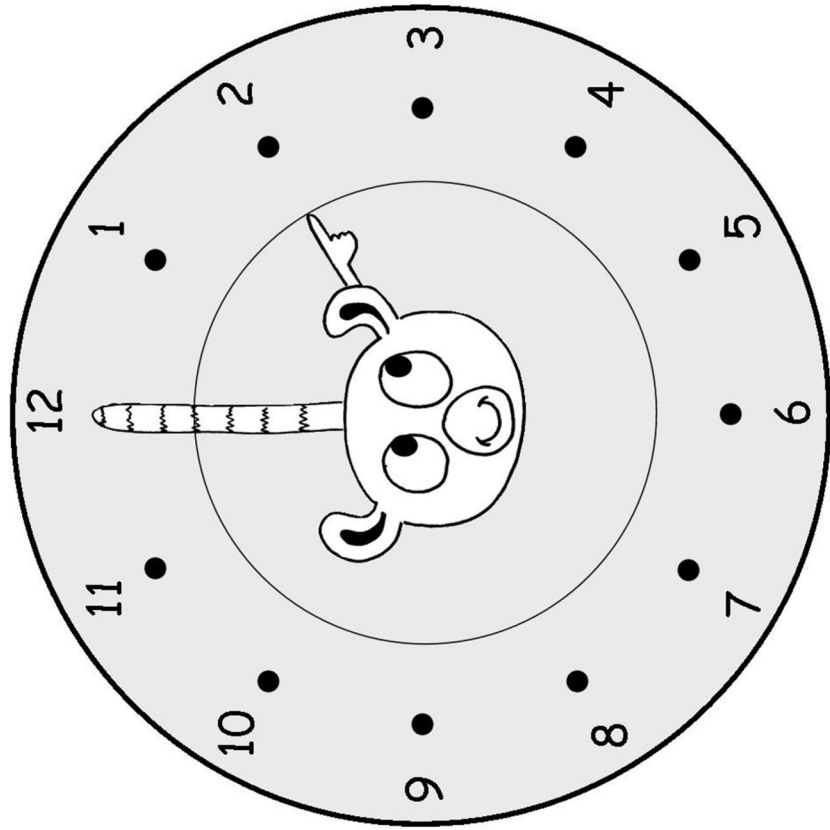

©www.printland.dk

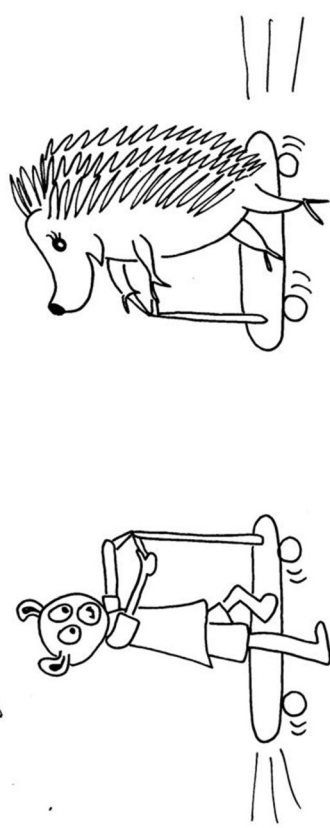
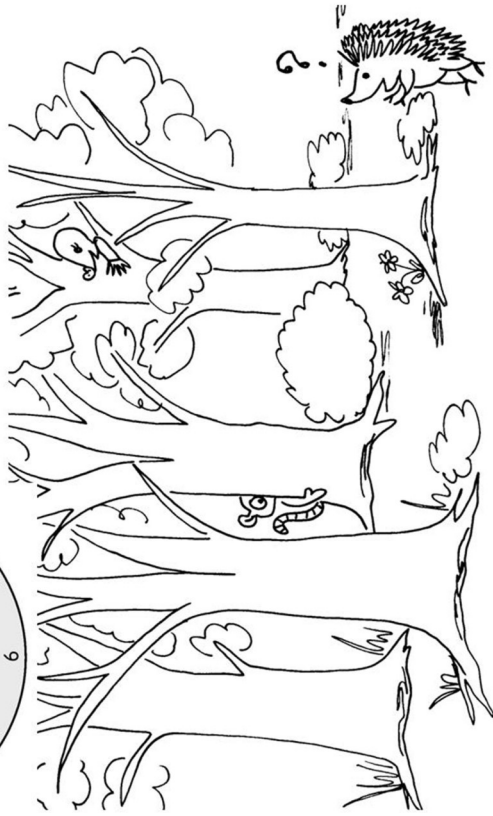
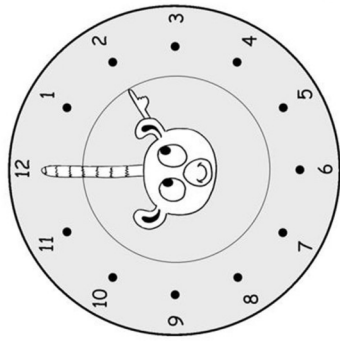

©www.printland.dk

Man kan sætte sit ur
Efter Viggo Lemur
Klokken tre skal de smage
En skovturs kage
De bliver så friske
Men nu må de ha væske
En kold kop saft
Det giver dem kraft.

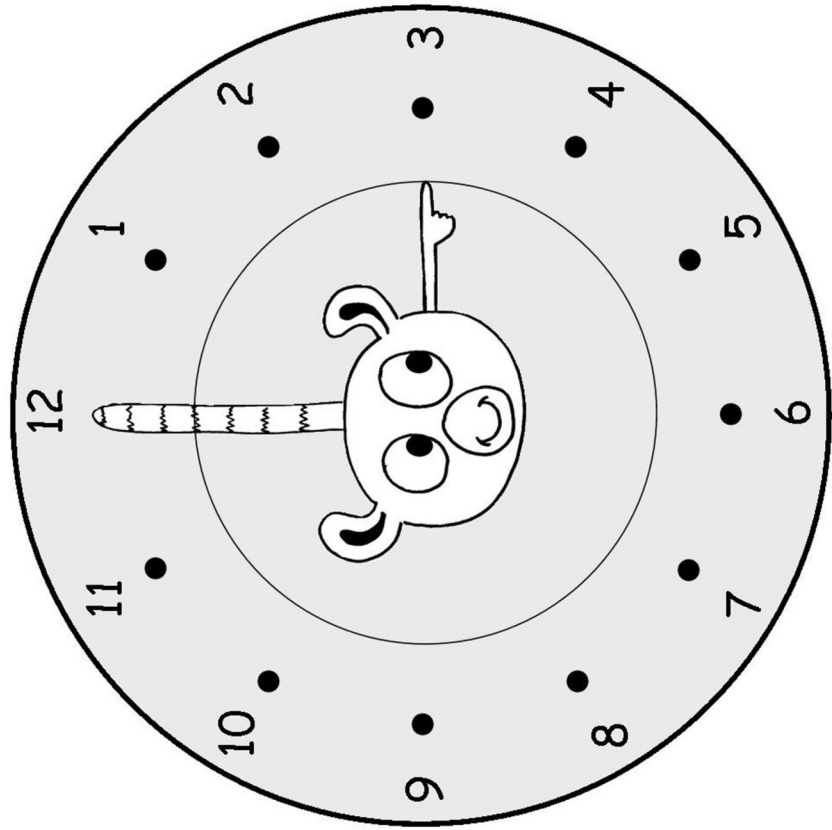

©www.printland.dk

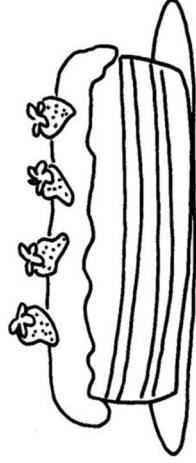
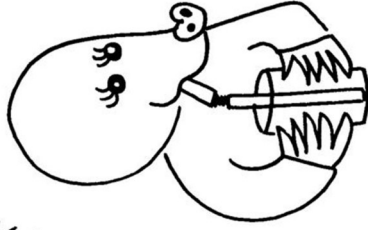
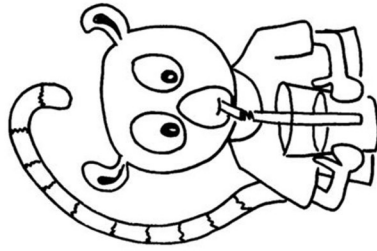
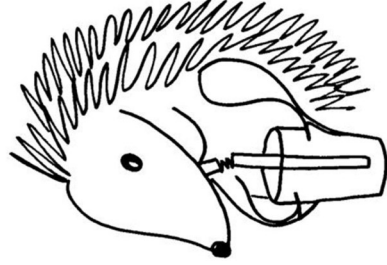
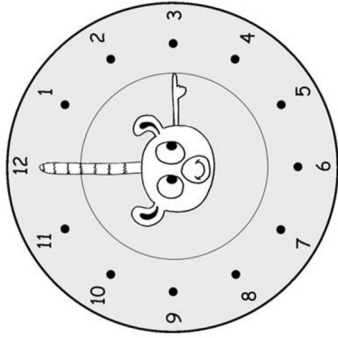

©www.printland.dk

Man kan sætte sit ur
Efter Viggo Lemur
Klokken fire er det tid
Til kappestrid
De løber om kap
Mette er rap
Hun har i sinde
At kapløbet vinde.

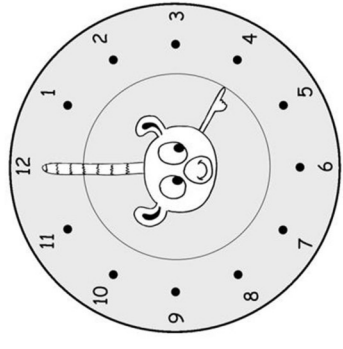
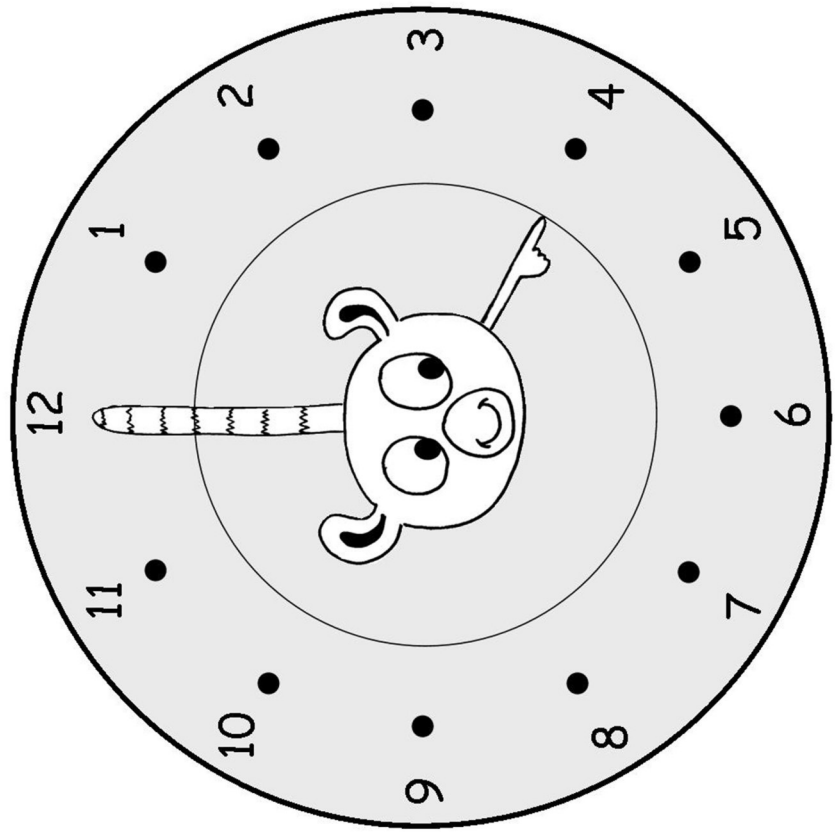

Man kan sætte sit ur
Efter Viggo Lemur
Klokken fem kommer far
Viggo er næsten klar
For først skal han lige
Til vennerne sige
At han kommer igen
Han skal bare lige hjem

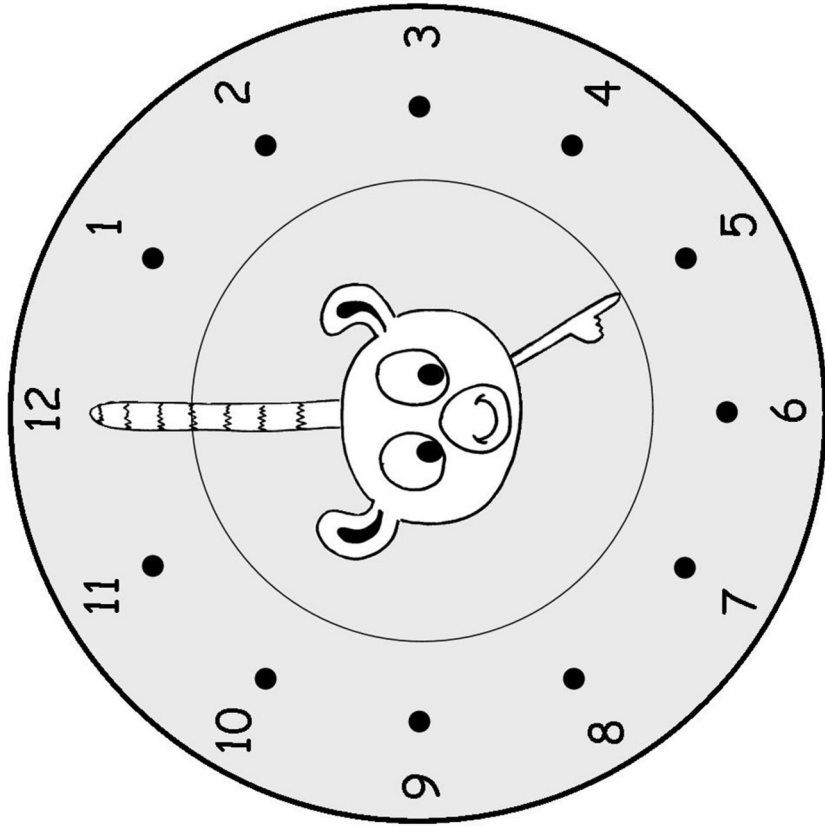

©www.printland.dk

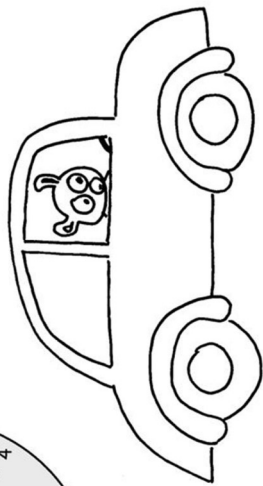
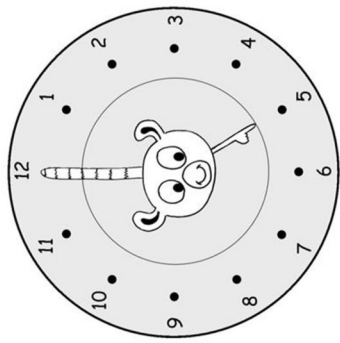

©www.printland.dk

Man kan sætte sit ur
Efter Viggo Lemur
Klokken seks - aftensmad
Frugt på et palmeblad
Det er bare guf
Han spiser i en ruf.
Til sidst en tartelet
Nu er Viggo mæt.

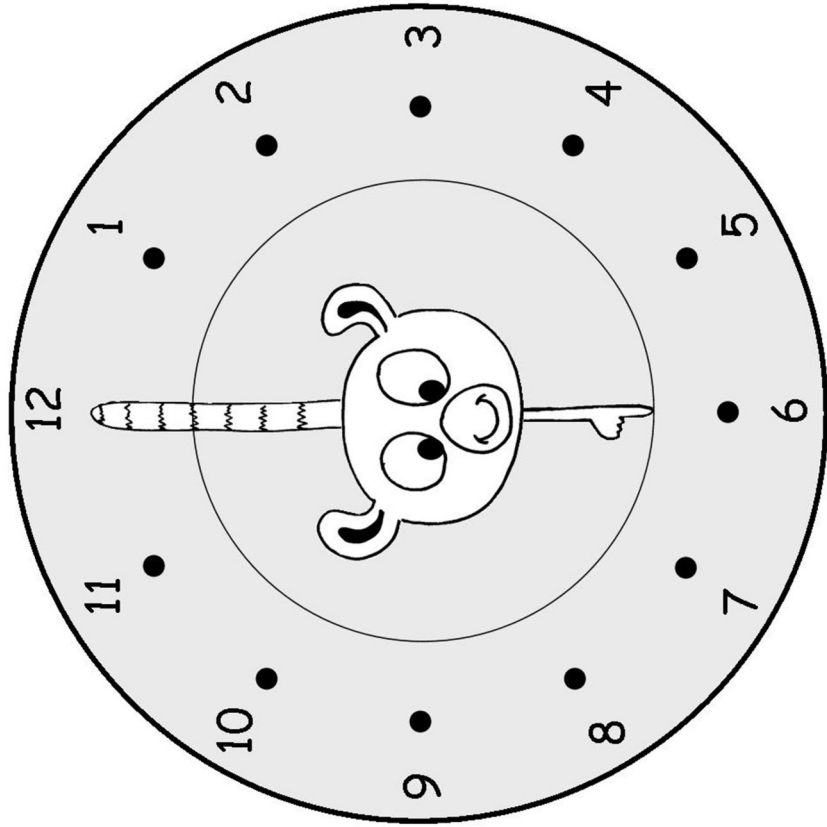

©www.printland.dk

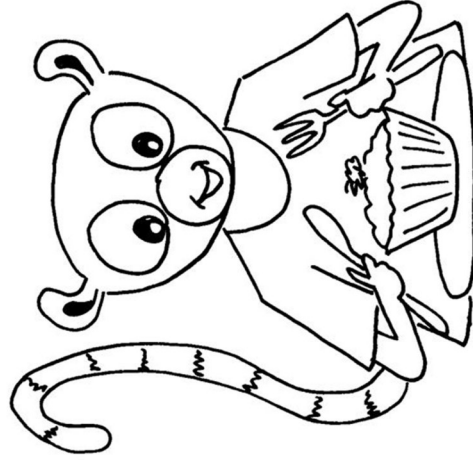
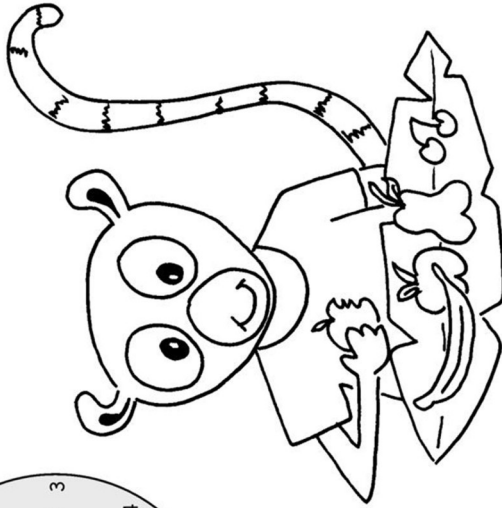
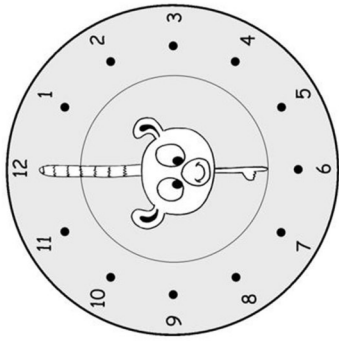

©www.printland.dk

Man kan sætte sit ur
Efter Viggo Lemur
Klokken syv er han klar
kysser sin mor og far
For nu skal han i seng
Han er jo en dreng
Så nu skal han sove
I sin egen alkove

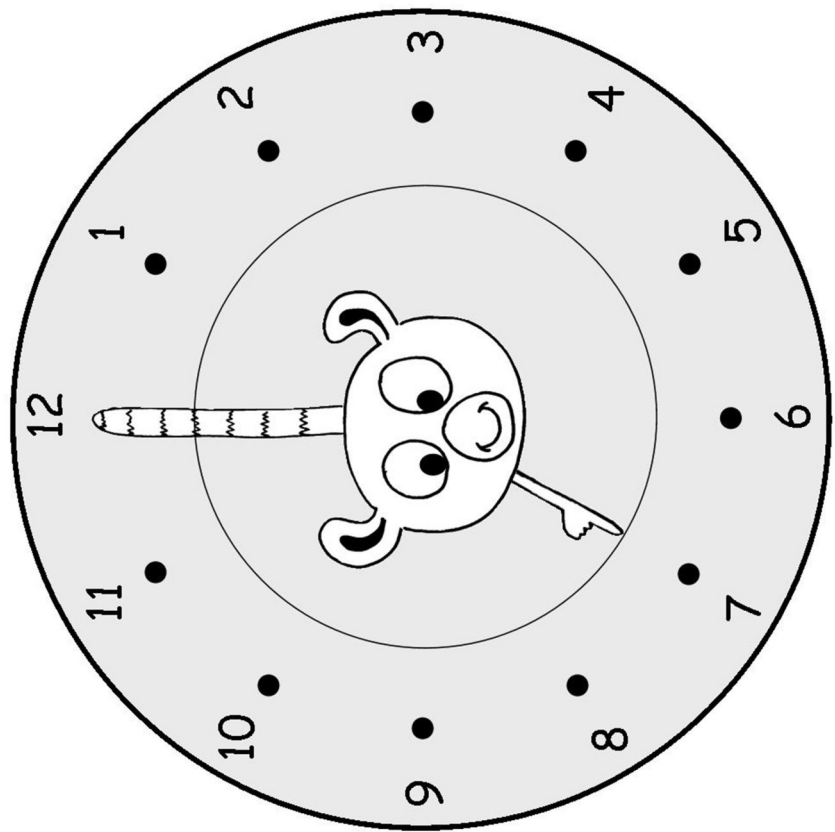

©www.printland.dk

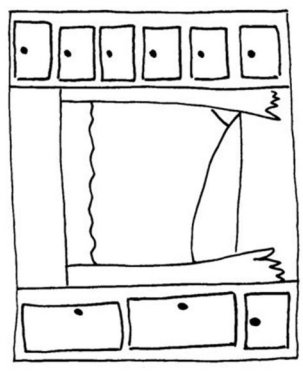
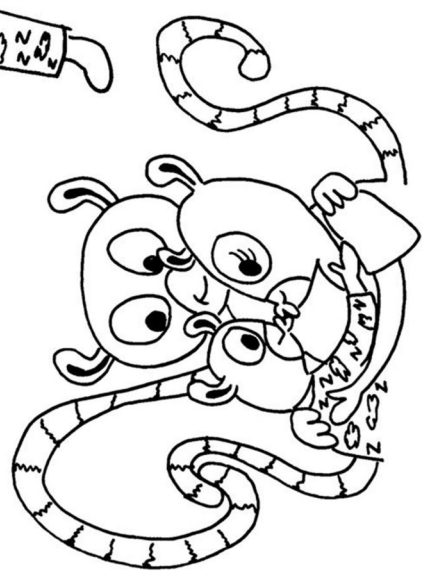
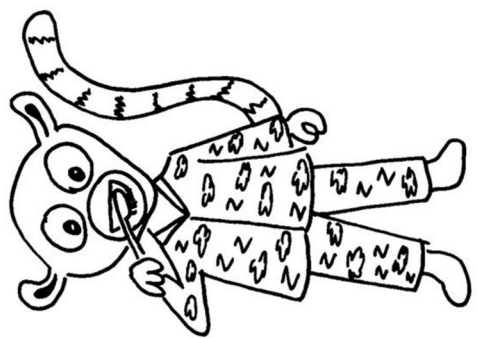
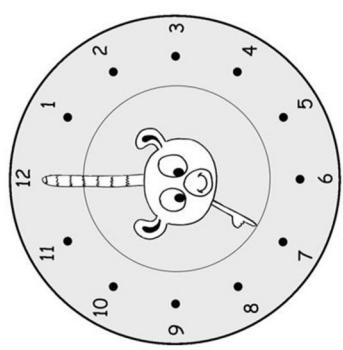

©www.printland.dk

Man kan sætte sit ur
Efter Viggo Lemur
Klokken otte læser hans mor
Fra en bog en masse ord
Hun siger godnat
Til sin lille skat
Det varer ikke længe
Før hans øjne begynder at hænge.

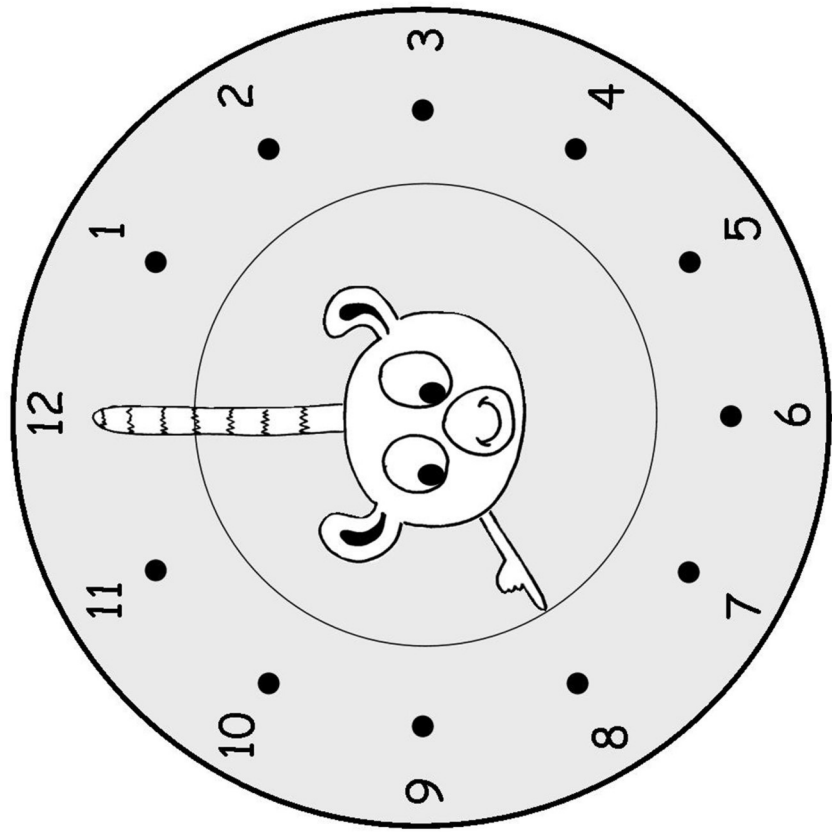

©www.printland.dk

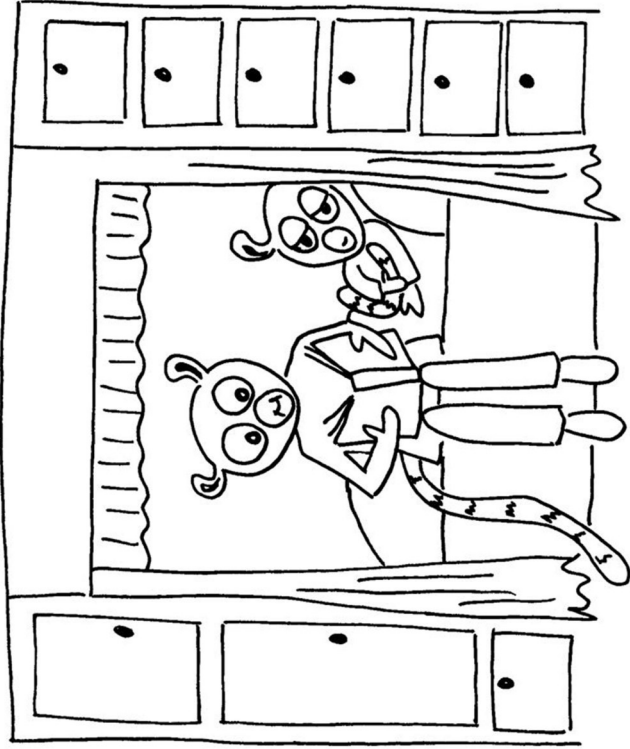
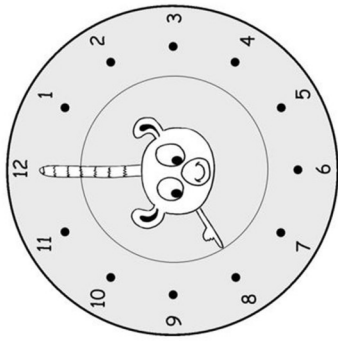

©www.printland.dk

Man kan sætte sit ur
Efter Viggo Lemur
Klokken ni kan du tro
han er gået til ro
Så sover han hele natten
Han er fuldstændig slatten.
fra klokken ni til otte
I drømmeland borte.

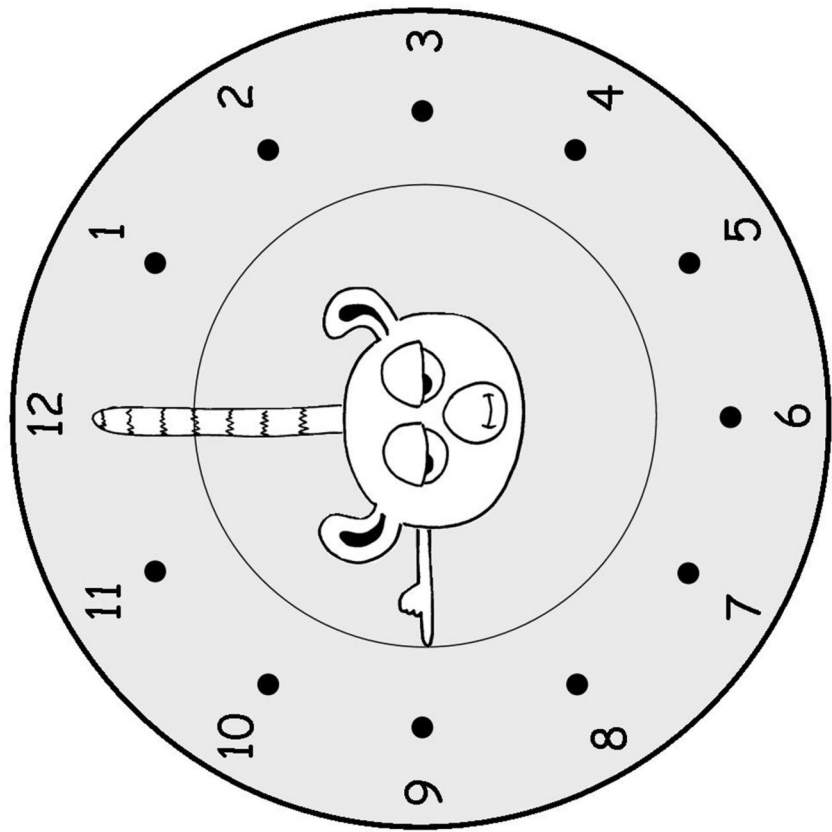

©www.printland.dk

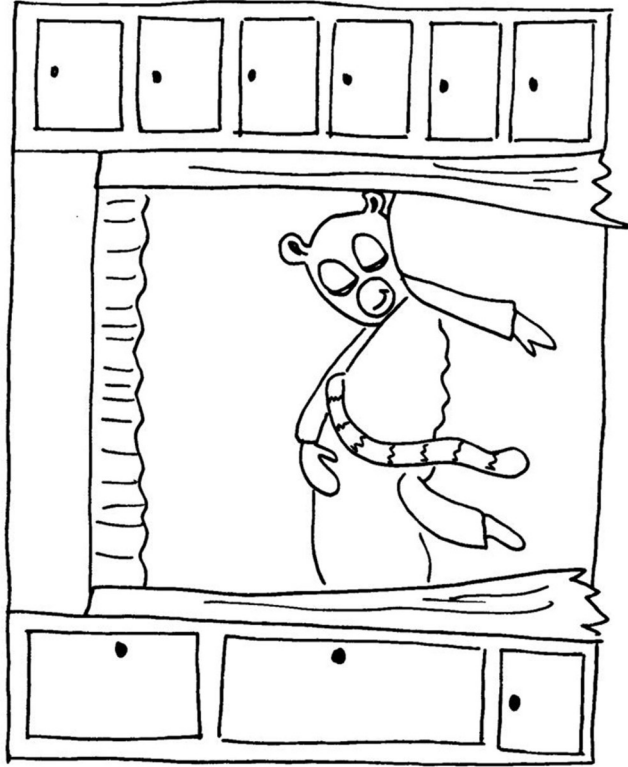
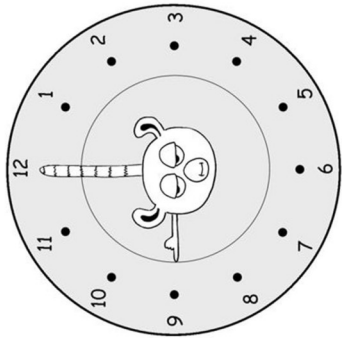

©www.printland.dk